

GHOST 100

Elektromechanischer Unterflurantrieb
bis zu 3,5 m oder 600 kg



Für den Einsatz in
Wohnanlagen und
Gewerbegebäuden



Verfügbar in 24 V, 230 V,
mit und ohne Encoder



GHOST 100



Für Toröffnungen bis zu 180°
mit Zubehör 116GN

Der Antrieb wird mit einem
am Antrieb vergossen 8 m
Anschlusskabel geliefert um
elektrische Anschlüsse jederzeit
über der Geländeoberkante,
weg vom Wasser zu
ermöglichen

Der Motor kann in
Fundamentkästen
verschiedenster
Mitbewerber verbaut
werden.

Das Motorengehäuse ist
komplett in einem Stück
im Aludruckgussverfahren
produziert und garantiert
maximalen Schutz vor
eindringender Feuchtigkeit



Der Standard Fundamentkasten
mit Kataphoresebehandlung
garantiert sehr hohe
Beständigkeit gegen
Umwelteinflüsse. Für höchste
Ansprüche ist ebenso eine
Version aus Edelstahl verfügbar

Im Antrieb integrierte
mechanische
Endanschläge. Auf hohe
Bodenanschläge in der
Fahrbahn kann damit
verzichtet werden.

Die DE@NET Steuerung
macht den Antrieb
kompatibel mit NET-LINK.



Kompatibel mit NET-COM
zur Fernwartung und
-steuerung der Toranlage.



VARIANTEN

230V Antriebe ~ ohne Steuerung - mit mechanischen Anschlägen in AUF und ZU



COD.	Art.			WEITERE EIGENSCHAFTEN
621252	100/CL			• Unterflurantrieb mit Mitnehmer, integrierte mechanische Anschläge und 8m Anschlusskabel
621253	100EN/CL		✓	• Unterflurantrieb inkl. Mitnehmer, integrierte mechanische Anschläge, Encoder und 8m Anschlusskabel

Für alle Modelle: Fundamentkasten nicht im Lieferumfang enthalten.

Passende Steuerung: Cod. 677610 Art. NET230N/C (im Gehäuse)

Alle Modelle: Kabel L=8m

24V ~ Antriebe ohne Steuerung



COD.	Art.		WEITERE EIGENSCHAFTEN
621262	100/24CL		• Unterflurantrieb inkl. Mitnehmer, integrierte mechanische Anschläge, Encoder und 8m Anschlusskabel

Für alle Modelle: Fundamentkasten nicht im Lieferumfang enthalten.

Passende Steuerung: Cod. 677610 Art. NET230N/C (im Gehäuse)

Alle Modelle: Kabel L=8m

TECHNISCHE DATEN

TECHNISCHE DATEN	100/CL - 100EN/CL	100/24CL
Motoren Nennspannung (V)	230V ~ ± 10 % (50/60 Hz)	24V ~
Leistungsaufnahme	250	50
Max. Drehmoment (Nm)	250	200
Zyklen/h	18 - 25 (vers. 100EN)	40
Max. Zyklen in 24h.	100	
Integrierter Kondensator (µF)	10	/
Max. Betriebstemperatur (°C)	-20 ÷ 50	
Wicklungsschutz (°C)	150	/
Öffnungszeit für 90° (Sek.)	16	14
Gewicht mit Verpackung (Kg)	11	
Schalldruck (dBA)	< 70	
Schutzgrad	IP67	

INSTALLATIONSBEISPIEL

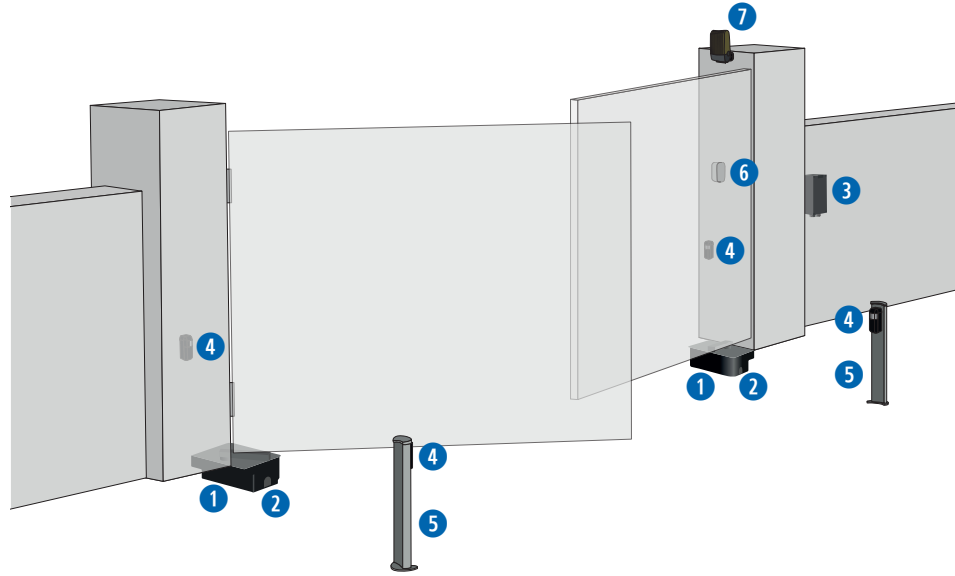

KIT

1

COD. 621253
Art. 100EN/CL
Elektromechanischer Unterfurantrieb

KIT

2

COD. 629000
Art. 215
Fundamentkasten mit Kataphorese Behandlung komplett mit Entriegelungssystem

KIT

3

COD. 677610
Art. NET230N/C
Universalsteuerung mit Display, für bis zu 2 Antriebe in 230V mit oder ohne Encoder/Endschalter; im Gehäuse (B180xH265xT90mm)

KIT

4

COD. 662080
Art. LINEAR/XS
Kabelgebundenes Aufputz Lichtschrankenpaar, synchronisierbar, max. Reichweite 20m (B92xH38xT31mm)

5

COD. 664000
Art. PILLY/60
Ein Paar Aluminium Pfosten für Lichtschranke LINEAR/B und LINEAR/XS. (H:55cm).

6

COD. 663090
Art. GT-KEY
AP Schlüsselschalter Alu, mit Profilzylinder, 2x Wechselkontakt 16A, IP64 (inkl. 2 Schlüssel).

KIT

7

COD. 661130
Art. AURA N
LED-Blinklicht, Mehrfachspannung 24V AC-DC/120V AC/230V AC, mit integrierter Antenne 433MHz / 868MHz

KIT

COD. 672645
Art. GTI4
Handsender weiß, 4-Kanal, 433 MHz, mit 3 Codierungsmöglichkeiten: HCS-Rolling-Code, Dip-Switch und neue D.A.R.T.-Codierung

COD. 668010
Art. 127
Warnschild

KIT Einzelheiten zur Ausstattung des Kits finden Sie in der jeweils aktuellen Preisliste

SPEZIFISCHES ZUBEHÖR

COD. 629000
Art. 215
Fundamentkasten mit Kataphorese Behandlung komplett mit Entriegelungssystem

COD. 629010
Art. 215i
Fundamentkasten INOX komplett mit Entriegelungssystem, inklusive Schlüssel

COD. 629022
Art. 116G/N
Mechanik für den Einbau in Art. 215 und 215i für Öffnungswinkel bis zu 180°

COD. 629391
Art. KIT ADAB
Adapterkit für Fremdfabrikate Fundamentkästen Maße: 410x330x145mm

COD. 629392
Art. KIT ADA 115/C
Adapterkit für den Fundamentkasten Art. 115, Art. 115i

COD. 629290
Art. BAT
Pufferbatteriekit mit 2x12V, 1,2 Ah, komplett mit Anschlusskabel und Montageplatte, für 24V Antriebe

COD. 629032
Art. 118/XL
Verstärker, stufenloser mechanischer Endanschlag für GHOST100.

COD. 330610
GHOST RELEASE KEY
Schlüssel für GHOST Notentriegelung

GEWICHTSTABELLE

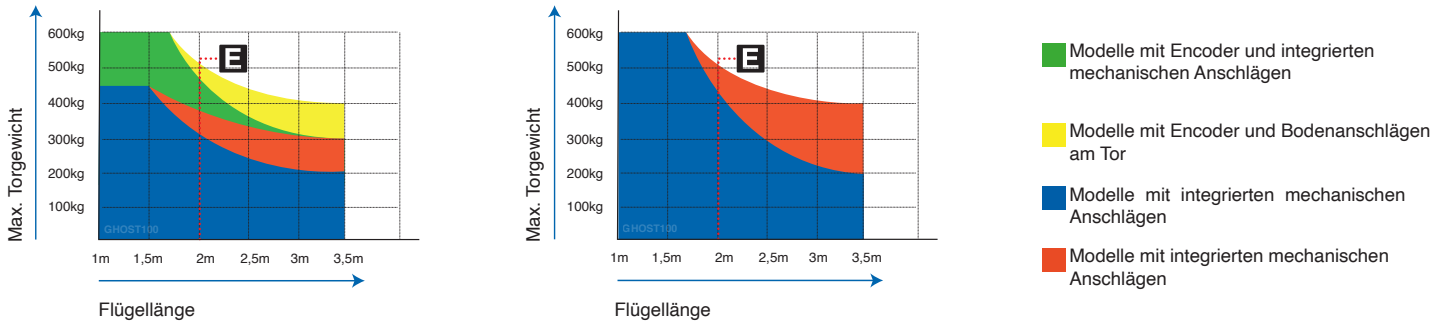

Wenn die Flügelänge des Tores größer als 2 m ist oder wenn Sie Antriebe ohne Selbsthemmung einsetzen, muss für die Verriegelung des Flügels in der geschlossenen Stellung ein Bolzenschloss eingesetzt werden. Die Höhe und die Struktur des Tores sowie Windlast können die Werte in der Tabelle einschränken oder machen es notwendig, ein Bolzenschloss auch für Tore mit einer Flügelänge weniger als 2 m zu verwenden.

KABELPLAN

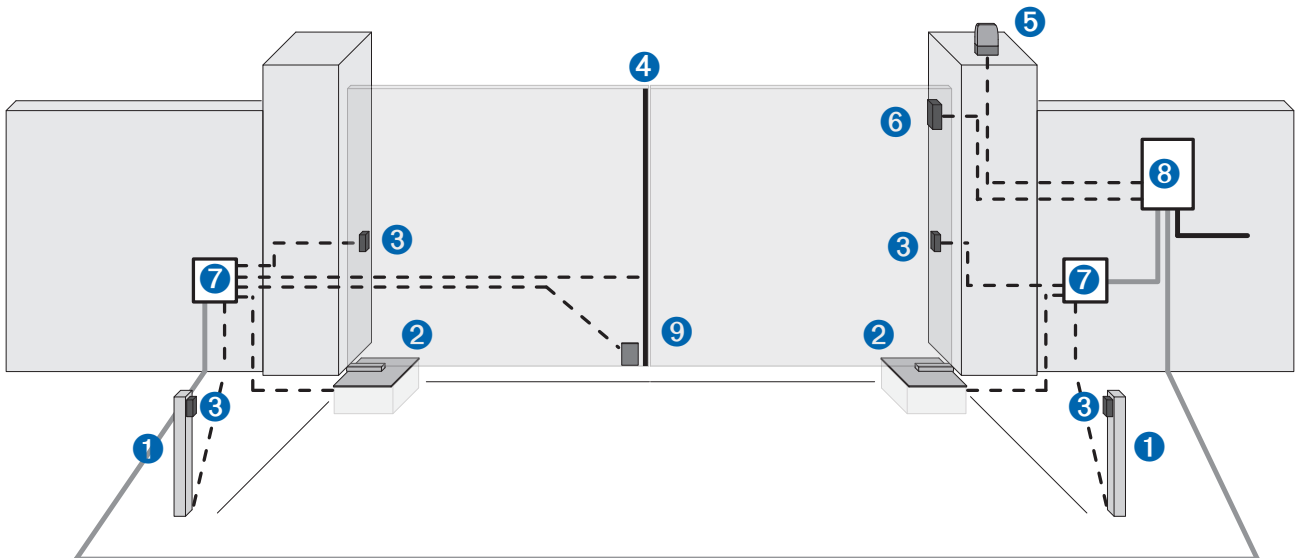

- Leerrohr für Zuleitung 230 V
- Leerrohr Ø40 für die Verbindung zwischen Steuerung und Verteilerdose
- - - Elektrohr Ø20 oder Kabelkanal für die Verbindung zwischen Steuerung und externen Steuer- und Sicherheitselemente

Nr.	Beschreibung
1	Lichtschanke an Pfosten
2	Antrieb
3	Lichtschanke
4	Sicherheitskontakteleiste
5	Blinklampe
6	Schlüsselschalter / GT-KEY
7	Abzweigdose
8	Torsteuerung
9	Bolzenschloss

BEMABUNG

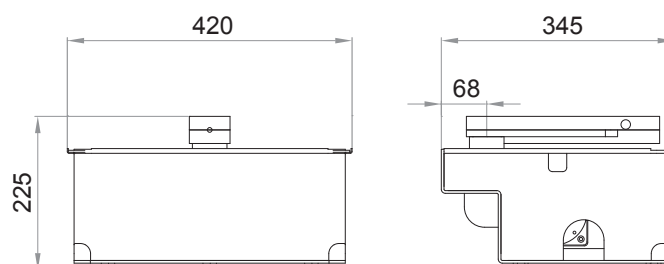



Wo kommen die Antriebe her? Alle Antriebe sind zu 100% von DEA entwickelt und produziert.

Wir managen den gesamten Produktionsprozess.

Wir haben die vollständige Kontrolle über die komplette Wertschöpfungskette. Die Montage aller unserer Produkte findet in unseren eigenen Werken statt. Damit sichern wir höchstmögliche Qualitätsstandards und höchste Verfügbarkeit..



Und die Elektronik? Auch die Elektronik, ist vollständig durch DEA entwickelt und produziert.



Neben der Mechanik entwickelt und produziert DEA auch seine Elektronik und Software selbst. Das Know-How aus all diesen Bereichen und das perfekt abgestimmte Zusammenspiel dieser, macht unsere Produkte so extrem robust und leistungsfähig.

DEAuser



DEAuser ist die App für den **Endkunden**. Mit der DEAuser App steuert man die Toranlage aus der Nähe vom Handy aus.

Durch die Installation der NET-NODE können Sie alle Geräte mit NETLINK-Technologie über Ihr Smartphone steuern.

Zur verwenden mit:



Art.NET-NODE 2.0
Cod.677642



DEAinstaller



DEAinstaller ist die App für den professionellen Installateur, mit der Sie DEA Toranlage auf **einfache und intuitive** Weise von Ihrem **Smartphone** aus programmieren und verwalten können.

Nutzen Sie die App mit der **NET-NODE**, können Sie:

- ✓ die **Datensicherung** Ihrer Toranlage durchführen
- ✓ eine vereinfachte **Parametereinstellung** vornehmen
- ✓ die **Firmware** aktualisieren
- ✓ die **Wartungen** planen
- ✓ die **Liste der Handsender** verwalten und personalisieren
- ✓ schnell ein **Handbuch** nachschlagen, oder den **Schaltplan** ansehen
- ✓ die **Eingänge** und **Ausgänge** der Steuerungen in Echtzeit überwachen
- ✓ die Toranlage über die App **steuern**

Zur verwenden mit:



Art.NET-NODE 2.0
Cod.677642

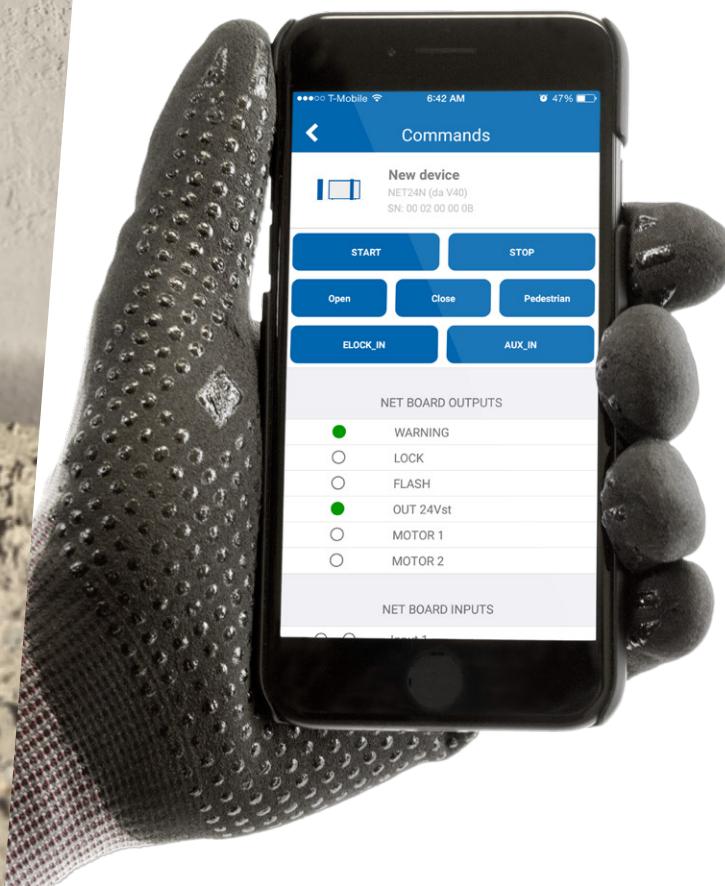

ALLGEMEINES ZUBEHÖR

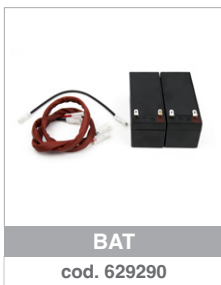
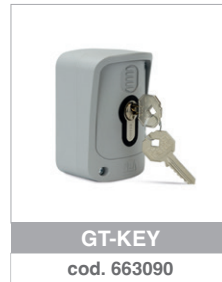
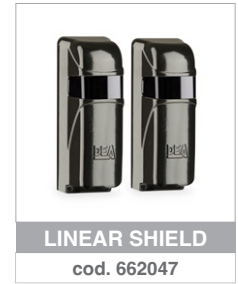

#safeasyoulike!

Handsender kann nicht kopiert werden!

GTI-Handsender haben drei **Codierungsmöglichkeiten**: DIP SWITCH, Rolling Code und **D.A.R.T.** - die neue erweiterte **DEA Codierung**. Sie können die **Codierung des Handsenders** anpassen, um maximale Sicherheit für Ihren Kunden zu gewährleisten.

D. DEA
A. Advanced
R. Rolling Code
T. Transmission

Wünschen Sie **absolute Sicherheit**? Mit der **NET-BOX** kann jeder Installateur den Code Ihres GTI-Handsenders personalisieren



#colourasyoulike!

Wählen Sie Ihre Lieblingsfarbe!

GTI-Handsender können mit den **Tastenkits** in sieben Farben angepasst werden: Grün, Hellgrün, Blau, Rosa, Gelb, Orange und Lila.



Hinweis: Die Tasten-Kits werden in Packungen à 5 Stück geliefert. Der Handsender muss separat bestellt werden.



NETLINK

ist das Bindeglied zwischen allen DEA Produkten. Die NETLINK Technologie erlaubt die **(Fern-)Steuerung und Verwaltung von Antrieben**, Handsendern und Geräten zur Zutrittskontrolle.



UNSER SORTIMENT

ANTRIEBE FÜR SCHIEBETORE



LIVI N



REV



GULLIVER



ANTRIEBE FÜR GARAGENTORE

NEW

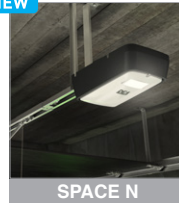

SPACE N



NEW



ADVANCE N



LIVI 902



ANTRIEBE FÜR DREHTORE

NEW



MAC



NEW



STING



NEW

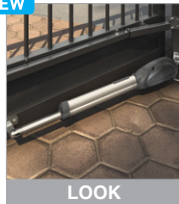

LOOK



GEKO



LIVI 502



GHOST 100/200



OLI N



ANTRIEBE FÜR INDUSTRIETORE



LATO



550 PL



SCHRANKEN

NEW



PASS N



NEW



STOP N



TRAFIK



POLLER



ROCK



move as you like

HEADQUARTER
DEA SYSTEM S.p.A.

Via della Tecnica, 6 - 36013 Piovene Rocchette (VI) - ITALY
☎ +39.0445.55.07.89 - 📠 +39.0445.55.02.65
info@deasystem.com - www.deasystem.com

Branches > Italia, France, United Kingdom, Ireland, España,
Portugal, Polska, Deutschland, Беларусь

DEA Torantriebe GmbH

Sattlerstraße, 7 - D-85229 Markt Indersdorf

☎ +49.8136 8089161 - 📠 +49.8136 8089163

info@dea-torantriebe.de - www.dea-torantriebe.de